

Paradigm[®]



Instrukcja Obsługi

Edycja 11-2023

Instrukcje dot. bezpieczeństwa

WAŻNE PRZECZYTAJ DOKŁADNIE SEKCJĘ PRZED OBSŁUGĄ!



CAUTION

RISK OF ELECTRIC SHOCK
DO NOT OPEN



UWAGA: ABY UNIKNĄĆ RYZYKA POŻARU LUB PORAŻENIA ELEKTRYCZNEGO NIE NARAŻAJ URZĄDZENIA NA DZIAŁANIE DESZCZU LUB WILGOCI. NIGDY NIE ZDEJMUJ POKRYWY (LUB TYLNEJ OBUDOWY). W ŚRODKU NIE MA CZĘŚCI WYMAGAJĄCYCH SERWISU UŻYTKOWNIKA. POZOSTAW SERWISOWANIE WYKWALIFIKOWANYM PRACOWNIKOM SERWISU.



Symbol trójkąta z błyskawicą w środku ostrzega użytkownika przed możliwością wystąpienia niez izolowanych niebezpiecznych napięć wewnątrz obudowy urządzenia, które mogą powodować porażenie elektryczne człowieka.



Symbol trójkąta z wykrzyknikiem w środku ostrzega użytkownika o występowaniu ważnych instrukcji obsługi i serwisowania w literaturze dołączonej do urządzenia.

UWAGA: ABY UNIKNĄĆ RYZYKA POŻARU LUB PORAŻENIA ELEKTRYCZNEGO, NIE NARAŻAJ URZĄDZENIA NA DZIAŁANIE WODY LUB WILGOCI, ORAZ OBIEKTÓW WYPEŁNIONYCH PŁYNAMI, TAKICH JAK WAZONY, KTÓRYCH NIE POWINNO UMIESZCZAĆ SIĘ NA URZĄDZENIU.

OSTRZEŻENIE: DOPASUJ DOKŁADNIE WIDEŁKI LUB WTYCZKĘ DO GNIAZDA, ABY UNIKNĄĆ PORAŻENIA ELEKTRYCZNEGO.

OSTRZEŻENIE: DLA LEPSZEJ OCHRONY PRZED POŻAREM, WYMIĘŃ BEZPIECZNIK TYLKO NA ZGODNY POD WZGLĘDEM AMPERAŻU I NAPIĘCIA. POZOSTAW WYMIANĘ WYKWALIFIKOWANEMU PERSONELOWI.

UWAGA: URZĄDZENIE MOŻE BYĆ GORĄCE. ZAWSZE ZAPEWNIJ ODPOWIEDNIĄ WENTYLACJĘ DLA PRAWIDŁOWEGO CHŁODZENIA. NIE USTAWIAJ W POBLIŻU ŹRÓDEŁ CIEPŁA LUB W MIEJSCACH NIE WENTYLOWANYCH.

Instrukcje dot. bezpieczeństwa

1. Przeczytaj Instrukcję - Wszystkie informacje dotyczące bezpieczeństwa powinny być przeczytane przed obsługą.
2. Zachowaj Instrukcję - Instrukcje dotyczące bezpieczeństwa powinny zostać zachowane do wglądu.
3. Zastosowanie ostrzeżeń - Wszystkie uwagi dotyczące bezpieczeństwa powinny być bezwzględnie stosowane.
4. Przestrzeganie Instrukcji - Wszystkie instrukcje dot. obsługi i sposobu użycia powinny być przestrzegane.
5. Czyszczenie - Odłącz urządzenie od gniazda zasilania przed czyszczeniem. Nie używaj płynów lub aerozoli. Przetrzyj suchą miękką szmatką.
6. Woda i wilgoć - Nie ustawiaj urządzenia w pobliżu wody - na przykład blisko wanny, kabiny prysznicowej, kuchennego zlewu, pralki, w wilgotnej piwnicy lub w pobliżu basenu, itp.
7. Akcesoria - Nie umieszczaj urządzenia na niestabilnej powierzchni stołu, stojaka lub innych powierzchni. Produkt może upaść, powodując obrażenia dziecka lub dorosłego, oraz poważne uszkodzenia urządzenia. Używaj tylko ze stołkami, mocowaniami dostarczonymi razem z urządzeniem lub zalecanymi przez producenta. Każdy sposób montażu urządzenia powinien być zgodny z instrukcją i wykorzystywać akcesoria montażowe dostarczone przez producenta.
8. Wentylacja - Otwory wentylacyjne powinny mieć zapewnioną odpowiednią przestrzeń umożliwiającą odpowiednie odprowadzenie ciepła. Otwory nie powinny być blokowane przez umieszczanie urządzenia na łóżku, kanapie, dywanie, itp. Urządzenie nie powinno być instalowane w miejscach nie zapewniających odpowiedniej instalacji takich jak regał na książki, chyba, że zostanie zapewniona odpowiednia wentylacja. Dla produktów wyposażonych w oddzielny zasilacz należy pozostawić co najmniej 5 cm wolnej przestrzeni ze wszystkich bocznych stron i górnej części zasilacza.
9. Źródła zasilania - Urządzenie powinno być zasilane wyłącznie ze źródeł wyszczególnionych na etykiecie. Jeśli nie jesteś pewien źródła w swoim domu, skonsultuj się z lokalnym dostawcą lub dealerem w salonie. Dla urządzeń zasilanych z baterii, lub innych źródeł zapoznaj się z instrukcją obsługi.
10. Uziemienie i polaryzacja - Produkt może być wyposażony w polaryzowaną złącze prądu zmiennego (wtyczka z jedną blaszką szerszą niż pozostałe). Wtyczka ta pasuje do gniazda tylko w jeden sposób. Służy to poprawie bezpieczeństwa. Jeśli nie jesteś w stanie w pełni umieścić złącza w gnieździe, spróbuj ją obrócić. Jeśli nadal nie pasuje do gniazda skontaktuj się z elektrykiem, aby wymienił gniazdo. Nie usuwaj zabezpieczenia złącza.
11. Zabezpieczenie kabla zasilania - Kabel zasilania powinien zostać położony tak, aby nie był narażony na zdeptanie, przebiecie, należy zwrócić szczególną uwagę, aby kable nie były zagięte przy wtyku gniazda zasilania, oraz w miejscu gdzie "wychodzą" z urządzenia.
12. Burze - Dla dodatkowej ochrony urządzenia podczas burz lub gdy nie jest używane przez dłuższy okres, odłącz je od gniazda zasilania, oraz odłącz antenę i wszelkie kable. Zabezpiecz to urządzenie przed wyładowaniami atmosferycznymi, oraz spięciem linii elektrycznej.
13. Przeciężenia - Nie należy przeciągać gniazda ściennego dodatkowymi rozgałęzaczami, może to spowodować porażenie elektryczne lub pożar.
14. Przedmioty i płyny - Nigdy nie wpychaj żadnych przedmiotów poprzez otwory w tym urządzeniu do jego wnętrza, mogą one spowodować zwarcie skutkując porażeniem elektrycznym lub pożarem. Nie narażaj urządzenia na zachłapanie, oraz zadaj, aby żadne urządzenia wypełnione płynami jak wazony nie były umieszczane na urządzeniu.
15. Serwisowanie - Nie podejmuj samodzielnych prób naprawy, zdejmowania pokrywy, grozi to narażeniem na działanie wysokiego napięcia, oraz inne zagrożenia. Pozostaw wszelkie naprawy wykwalifikowanemu personelowi.
16. Uszkodzenia wymagające serwisu - Odłącz urządzenie od gniazda i przekaż je wykwalifikowanemu personelowi serwisu pod poniższymi warunkami:
 - Jeśli uszkodzony jest kabel zasilania;
 - Jeśli wyleje się jakiś płyn lub wpadną do urządzenia inne obiekty;
 - Po narażeniu urządzenia na działanie wody;
 - Jeśli urządzenie nie działa zgodnie z instrukcją. Dopasuj ustawienia zgodnie z instrukcją obsługi, nieprawidłowe ustawienia mogą skutkować uszkodzeniem wymagającym ingerencji wykwalifikowanego personelu do przywrócenia prawidłowego działania;
 - Jeśli urządzenie upadło lub zostało uszkodzone w inny sposób;
 - Jeśli urządzenie wykazuje wyraźne zmiany w działaniu - konieczna jest interwencja serwisu.
17. Wymiana części - Jeśli wymagana jest wymiana komponentów, upewnij się, że technik użył części zalecanych przez producenta lub o podobnej charakterystyce jak oryginalne. Nieautoryzowane zamienniki mogą grozić pożarem, porażeniem elektrycznym lub innymi niebezpieczeństwami.
18. Test bezpieczeństwa - Po każdej wizycie w serwisie lub naprawie, poproś serwisanta o sprawdzenie bezpieczeństwa użytkownika produktu i poprawności jego działania.
19. Ścienny lub sufitowy montaż - Produkt powinien być montowany na ścianie lub suficie wyłącznie zgodnie z zaleceniami producenta.
20. Ciepło - Produkt powinien być umieszczony z dala od źródeł ciepła takich jak kaloryfer, piec lub inne (włącznie ze wzmocniaczami).
21. [Dotyczy produktów wyposażonych w lampy próżniowe] Klatka lamp - Dla bezpieczeństwa użytkownika i ochrony lamp, to urządzenie może być wyposażone w klatkę ochronną lamp. Nie zalecamy jej zdejmowania dopóki nie zachodzi konieczność wymiany lamp.
Po zdjęciu klatki - nie dotykaj lamp - mogą być gorące i spowodować bolesne oparzenia skóry.

Wstęp

Dziękujemy za wybranie głośników CI Home v.2.

Seria wynagrodzi Cię wyjątkowym dźwiękiem przez wiele lat.

Aby zapewnić prawidłową instalację, przeczytaj niniejszą instrukcję i postępuj zgodnie ze wszystkimi instrukcjami.

Czyszczenie

Nie używaj silnych środków chemicznych. Użyj gładkiej, miękkiej ściereczki do czyszczenia.

Unikaj zamoczenia elementów instalacji.

Mimo, że głośniki ściennie / sufitowe z serii CI Home v.2 Series świetnie brzmią od razu po instalacji, to po odpowiednim wygrzaniu będą brzmiały jeszcze lepiej. Wygrzewaj je przez kilka godzin, zanim zaczniesz krytyczny odsłuch.

Przetworniki wysokotonowe wykorzystują materiały, które mogą gęstnieć w temperaturach poniżej 10°C. Jeśli głośniki zostały przetransportowane lub przechowywane w niskiej temperaturze, przed użyciem pozwól im ogrzać się do temperatury pokojowej.

JAK UNIKNĄĆ USZKODZENIA GŁOŚNIKA

Użyj odpowiedniego wzmacniacza. Przy dużej głośności bardzo silny wzmacniacz może przesterować głośniki i je uszkodzić. Z drugiej strony, jeśli Twój wzmacniacz nie jest wystarczająco mocny, może powodować zniekształcenia, które mogą łatwo uszkodzić przetworniki wysokotonowe. Nie daj się zwieść regulacji głośności swojego wzmacniacza. Dostosowuje poziom odsłuchu - nie wskazuje mocy wyjściowej. Jeśli głośniki zaczynają brzmieć szorstko lub jeśli słyszysz buczącą bas, natychmiast zmniejsz głośność - w przeciwnym razie uszkodzisz głośniki! Ten rodzaj szkód stanowi nadużycie i nie jest objęte gwarancją!

Opcje korekcji mogą wymagać jeszcze większej mocy ze wzmacniacza, obniżając punkt w którym wytwarza zniekształcenia. Używaj ich oszczędnie (jeśli w ogóle) i nie używaj ich podczas słuchania na głośnych poziomach.

TWOJA SALA SŁUCHANIA

Głośniki z serii CI Home v.2 do montażu ściennego / sufitowego nadają się do stosowania w wielu różnych środowiskach słuchowych. Należy jednak pamiętać, że konstrukcja pomieszczenia, wymiary i wyposażenie będą odgrywać znaczącą rolę w jakości dźwięku, który ostatecznie osiągniesz.

Wskazówki dotyczące instalacji:

- Preferowane są mocne, sztywne ściany i sufity mające na celu uzyskanie najlepszego balansu basu. Aby uzyskać jeszcze lepsze wyniki, dodaj krzyżulce o długości około 30 cm powyżej i poniżej (z każdej strony) głośnika, aby jeszcze bardziej zwiększyć sztywność.
- Na częstotliwości średnie i wysokie wpływa wyposażenie pokoi. Aby uzyskać jak najlepszy dźwięk, pokój odsłuchowy powinien zawierać średnią ilość zasłon, dywanów, sof i innych miękkich, materiałowych przedmiotów.

Spis treści

Instrukcje dot. bezpieczeństwa	2
Rozmieszczenie	6
Instalacja	9
Rozmieszczenie H65-SM	12
Rozmieszczenie Soundfield™	13
Instalacja głośnika i połączenie	14
Połączenia - schemat	16
Rozwiązywanie problemów	17

Rozmieszczenie

Podczas instalacji głośnika wybierz miejsce pomiędzy kołkami lub belkami stropowymi. Uważaj, aby nie uszkodzić żadnych przewodów podczas wycinania otworu montażowego!

Dokładna barwa i obrazowanie

Nasze głośniki ściennie / sufitowe z serii CI Home v.2 mają szeroką, jednolitą dyspersję i mogą być instalowane niemal wszędzie. Aby uzyskać najdokładniejszą barwę i obrazowanie, umieść głośniki w przybliżeniu w równej odległości od siebie i wybierz miejsca, które pozwolą na dotarcie dźwięku do obszaru odsłuchowego.

Wydajność basu

Umieszczenie głośników w pobliżu rogów podbije bas. Aby uzyskać bardziej zrównoważony dźwięk, zalecamy unikanie narożników przy rozważaniu rozmieszczenia głośników.

Jeśli masz głośniki H65-SM v.2 lub H65-A v.2, zapoznaj się z opcjami umieszczenia i dodatkowymi zaleceniami, które znajdziesz poniżej:

OPCJE ROZMIESZCZANIA GŁOŚNIKÓW H65-SM v.2

- **Wejście stereo:** dźwięk kanału „Lewe+Prawe” o dużej dyspersji z pojedynczego głośnika
- **Wejście mono:** dźwięk stereofoniczny o bardzo szerokim rozproszeniu z dwóch głośników, jeden po lewej, jeden po prawej.

Dzięki podwójnemu kierunkowemu Soundfield™, głośniki H65-SM v.2 zapewniają szersze niż normalnie rozproszenie, co pozwala na ich zastosowanie w różnych aplikacjach:

Pojedynczy głośnik, szeroki kanał „Lewe+Prawe” (rys. 1a)

Idealny na mniejszych powierzchniach, mniej dopasowanych do pary głośników stereo lub gdzie preferowany jest pojedynczy głośnik. Głośnik jest podłączony zarówno do lewego, jak i prawego kanału wzmacniacza. Ustaw głośniki, aby uzyskać najszerszy zasięg dźwięku w głównym obszarze odsłuchowym.

Wiele głośników, rozproszony kanał „lewy plus prawy” (rys. 1b)

Na większych obszarach (biura itp.) Można użyć wielu głośników (każdy podłączony do dźwięku kanału „Lewe+Prawe”), aby wyeliminować różnice dźwięku występujące w oddzielnych głośnikach stereo, gdy ludzie poruszają się po pokoju lub siedzą bliżej jednego głośnika niż drugi. Ustaw głośniki, aby uzyskać najszerszy zasięg dźwięku w głównym obszarze odsłuchowym.

5.1 surround za pomocą dwóch głośników (rys. 1c)

Umieść jeden głośnik po obu stronach obszaru odsłuchowego. Ustaw tak, aby jedna membrana każdego głośnika była skierowana w stronę przodu pomieszczenia, a druga w stronę tyłu. Podłącz każdy głośnik do dźwięku mono, a następnie do surround L/R, aby uzyskać przestrzenny dźwięk 5.1.

6.1 umieszczanie z tyłu za pomocą jednego głośnika (rys. 1d)

Wyśrodkuj jeden głośnik za obszarem odsłuchu, membrany umieszczone po lewej i prawej stronie pomieszczenia. Podłącz głośnik do dźwięku mono, a następnie użyj jako 6.1 tylnego, aby uzyskać szerokie rozproszenie dźwięku z tylnego kanału.

7.1 surround + tylne rozmieszczenie za pomocą dwóch głośników (rys. 1e)

Umieść jeden głośnik po obu stronach obszaru odsłuchowego. Ustaw tak, aby jedna membrana każdego głośnika była skierowana do przodu pomieszczenia i używaj tych kanałów do odtwarzania dźwięku L / R. Pozostałe membrany będą skierowane w kierunku tylnej części pomieszczenia, która może być następnie wykorzystana do tyłu L / R.

Rozmieszczenie

7.1 umieszczanie z tyłu za pomocą jednego głośnika (rys. 1f)

Wyśrodkuj jeden głośnik za obszarem odsłuchu z membranami ustawionymi po lewej i prawej stronie pomieszczenia. Podłącz do tylnych L / R, aby uzyskać przestrzenny dźwięk 7.1 tylnego kanału.

Jeśli masz głośniki H65-SM v.2, patrz instrukcje dotyczące podłączenia na poprzednich stronach.

Opcje rozmieszczania głośników H65-A v.2 z technologią Soundfield™

Głośniki Paradigm H65-A v.2 z technologią Soundfield™ są zoptymalizowane do użytku w pomieszczeniach z wysokimi sufitami 2,4m do 2,74m. Technologia Soundfield™ umożliwia „przewodzenie” szerokiego łuku dźwięku w kierunku określonego obszaru pomieszczenia w taki sam sposób, w jaki prowadzimy reflektor, aby zalać obszar światłem. Aby uzyskać ogólną klarowność i zrównoważoną wydajność basów, ten typ głośnika powinien być zamontowany w suficie 30 cm lub więcej od ściany, jak pokazano na rys. 2a do 2f.

Uwaga! Przewodzenie dźwięku powinno odbywać się po podłączeniu głośnika, ale przed ostatecznym dokręceniem śrub. Zobacz kolejne rozdziały niniejszej instrukcji.

Rozmieszczenie głośniki lewy / prawy soundfield™ (rys. 2a)

Postępuj zgodnie z ogólnymi wskazówkami dotyczącymi rozmieszczenia głośników na początku niniejszej instrukcji, pamiętając, że odległość od głośników frontowych do głównego obszaru odsłuchowego powinna wynosić od 3 m do 4,27 m jak pokazano.

Dodawanie sterowanego głośnika centralnego Soundfield™ (rys. 2b)

Postępuj zgodnie ze wskazówkami umieszczonymi wcześniej, a następnie umieść głośnik środkowy między głośnikami L / R, kierując go w stronę środka obszaru odsłuchowego.

Rozmieszczenie Soundfield™ surround / tylne

Te głośniki są również idealne do wykorzystania jako surround / tylne. „Przewodzenie” dźwięku w kierunku boków i tyłu pomieszczenia tworzy otaczające, pogłosowe pole dźwiękowe. Pamiętaj, że głośniki powinny być zamontowane w odległości co najmniej 30 cm od ściany.

5.1 rozmieszczenie surround (rys. 2c)

Umieść jeden głośnik po obu stronach obszaru odsłuchowego, kierując go w stronę ścian bocznych.

6.1 rozmieszczenie tylne (rys. 2d)

Rozpocznij od „5.1 rozmieszczenie surround” (powyżej), a następnie wyśrodkuj jeden głośnik za obszarem odsłuchu, kierując go w stronę tylnej ściany.

7.1 rozmieszczenie surround / tylne (rys. 2e)

Rozpocznij od „5.1 rozmieszczenie surround” (powyżej), a następnie ustaw inną parę głośników za obszarem odsłuchu, jedną lekko w prawo, drugą lekko w lewo od miejsca odsłuchu, z membranami skierowanymi w tył pomieszczenia, jak pokazano.

Soundfield™ dla głośników surround/tylnych o bezpośrednim promieniowaniu (Rys. 2f)

Alternatywnie, głośniki te mogą być używane jako głośniki o bezpośrednim promieniowaniu, ustawione za pomocą przetworników skierowanych w stronę obszaru odsłuchowego. Użyj rys. 2f jako przewodnika po pozycjonowaniu podczas eksperymentowania, aby osiągnąć optymalny dźwięk przestrzenny w swoim pokoju.

DOKŁADNE STROJENIE PRZEWODNIKA SOUNDFIELD™

Po podjęciu decyzji o umieszczeniu, podłącz głośnik zgodnie ze wskazówkami dotyczącymi połączenia w niniejszej instrukcji. Przed ostatecznym dokręceniem śrub obróć głośnik, aż przetwornik wskaże żądany kierunek. Następnie postępuj zgodnie ze wskazówkami dotyczącymi instalacji na poprzednich stronach. Aby wyregulować kierunek dźwięku, poluzuj śruby, obróć głośnik, aż wskaże odpowiedni kierunek, a następnie dokręć śruby.

Rozmieszczenie

MALOWANIE MASKOWNIC (opcjonalne)

Twoje nowe głośniki ściennie / sufitowe mają teksturowane wykończenie w neutralnej bieli, aby wtopić się w każde pomieszczenie. Maskownice mogą być również pomalowane, aby pasowały do każdego wystroju.

Proszę zanotować:

- Nie maluj powierzchni za maskownicą
- Nie używaj wałka do malowania maskownicy

Aby pomalować maskownicę, wykonaj następujące kroki:

- Usuń kratkę.
- W dobrze wentylowanym pomieszczeniu nałóż kilka warstw farby na maskownicę, aby farba całkowicie wyschła pomiędzy warstwami. Zawsze postępuj zgodnie ze wskazówkami producenta farby.

Uwaga! Uważaj, aby nie zatkać otworów kratki farbą. Łatwiej jest spryskać maskownicę niż używać pędzla. Nie maluj maskownicy, gdy są zainstalowane na głośniku!

Instalacja

Wyłącz amplituner / wzmacniacz przed podłączeniem głośników. Pozwoli to uniknąć uszkodzeń, które mogą wynikać z przypadkowego zwarcia kabla głośnikowego.

Używaj tylko kabla głośnikowego przystosowanego do użytku w ścianie.

- Standard UL to CL2, CL3 i CM
- Standard CSA to FT4

Aby uzyskać optymalną reprodukcję dźwięku, niezbędne jest użycie wysokiej jakości kabla głośnikowego. Zalecamy również użycie wysokowydajnej regulacji głośności w ścianie, takiej jak Paradigm® VC-150. (Sprzedawane osobno, patrz sprzedawca).

MONTAŻ W SUFICIE

Umieść szablon montażowy na suficie. Pomocny będzie szablon (rys. 3a), według którego wytnij otwór zgodnie z rysunkiem (rys. 3b).

Aby uzyskać optymalną wydajność mogą być pomocne:

- jeden kawałek standardowego włókna szklanego (aby dopasować rozmiar legara) zamontuj powyżej głośnika rozciągającego się na 30 cm lub więcej poza głośnikiem między legarami.
- (dla wyższych legarów) izolacja z włókna szklanego bezpośrednio na legarach po obu stronach otworu montażowego.

MONTAŻ W ŚCIANIE

Umieść szablon montażowy na ścianie i użyj poziomnicy, aby upewnić się, że jest prosty (4a). Pomocny będzie szablon (rys. 4b), według którego wytnij otwór zgodnie z rysunkiem (rys. 4c).

Aby uzyskać optymalną wydajność mogą być pomocne:

- dwa kawałki, 20 cm do 30 cm, o standardowej izolacji z włókna szklanego w ścianie R-12 dla ścian 5 cm x 10 cm lub R-20 dla 5 cm x 15 cm ściany. Umieść jeden kawałek tuż nad, a drugi kawałek tuż pod otworem montażowym.
- pół grubości izolacji z włókna szklanego, tej samej wysokości co głośnik, w ścianie tuż za otworem montażowym.

Instalacja

Połączenie (rys. 5a) (wszystkie modele oprócz H65-SM v.2, patrz poniżej)

Jesteś teraz gotowy do podłączenia i zainstalowania głośnika.

Podłącz kabel głośnikowy. Prawidłowa polaryzacja lub faza ma kluczowe znaczenie dla właściwego obrazowania stereo i wydajności basów.

Podłącz czerwone złącze wzmacniacza (+) do czerwonego złącza głośnika (+). Podłącz czarne (-) złącze wzmacniacza do czarnego (-) gniazda głośnika. Przymocuj kabel do wspornika za pomocą opaski.

Podłączanie głośników H65-SM v.2

Dwa głośniki (rys. 5b): Podłącz po jednym głośniku do lewego i prawego kanału amplitunera / wzmacniacza. Najpierw przełącz prawy głośnik na tryb mono: używając krótkiego przewodu podłącz prawe czerwone (+) złącze głośnika do lewego czerwonego (+) złącza głośnika, a prawe czarne (-) złącze głośnika do lewego czarnego (-) złącza wzmacniacza.

Podłącz prawe czerwone złącze wzmacniacza (+) do prawego czerwonego (+) złącza głośnika i prawe czarne (-) złącze wzmacniacza do prawego czarnego (-) złącza głośnika.

Powtórz całą procedurę dla lewego głośnika.

Jeden głośnik (rys. 5c): Podłącz jeden kanał głośnika jednocześnie do amplitunera / wzmacniacza. Podłącz prawe czerwone złącze wzmacniacza (+) do prawego czerwonego (+) złącza głośnika i prawe czarne (-) złącze wzmacniacza do prawego czarnego (-) złącza głośnika. Podłącz lewe czerwone złącze wzmacniacza (+) do lewego czerwonego (+) złącza głośnika, a lewe czarne (-) złącze wzmacniacza do lewego czarnego (-) złącza głośnika.

Instalacja

Uwaga! Chociaż do instalacji można użyć śrubokrętu, zdecydowanie zalecamy użycie wkrętarki. Aby uniknąć uszkodzenia lub zerwania zacisków, ustaw wkrętarkę na NISKIE obroty. Ustawienie dużej mocy NIE jest konieczne i może spowodować pęknięcie lub zerwanie zacisków. Takie uszkodzenia NIE są objęte gwarancją.

1. Ustaw wkrętarkę na niskie obroty.
2. Upewnij się, że zaciski na krawędzi głośnika są ustawione dokładnie tak, jak pokazano na rysunkach pomocniczych. Jeśli nie są prawidłowo ustawione, zapoznaj się z tymi schematami.
3. Delikatnie wepchnij zespół do otworu w suficie lub ścianie (rys. 3c lub 4d).
4. Podtrzymując głośnik jedną ręką, dokręć każdą śrubę (rys. 3d lub 4e). Przestań dokręcać, gdy wyczujesz opór.

Modele z technologią Soundfield™: obróć głośnik w tym miejscu, aby kierować zespołem w żądanym kierunku (nie pokazano na rysunkach).

MONTAŻ MASKOWNICY

1. Delikatnie wciśnij maskownicę na przednią powierzchnię głośnika (rys. 3e lub 4f). Magnesy zapewnią prawidłowe zamocowanie.
2. Zamontuj logo Paradigm, jeśli dołączone.

Rozmieszczenie H65-SM v.2

Strzałki pokazują kierunek przetwornika.

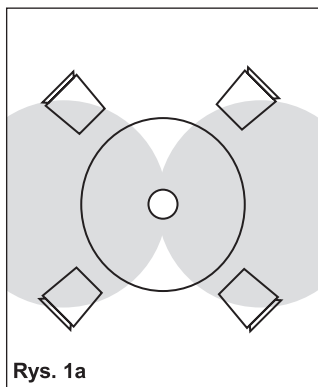

Rys. 1a

Głośnik pojedynczy "Lewy i prawy"

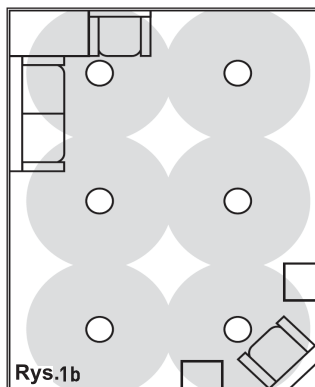

Rys.1b

"Lewy i prawy" dźwięk rozproszony

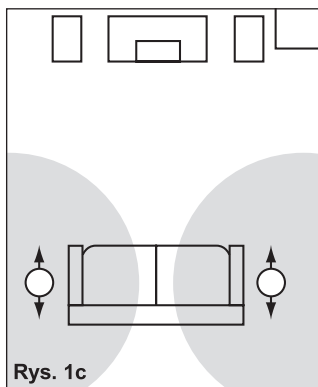

Rys. 1c

5.1 surround za pomocą dwóch głośników H65-SM v.2

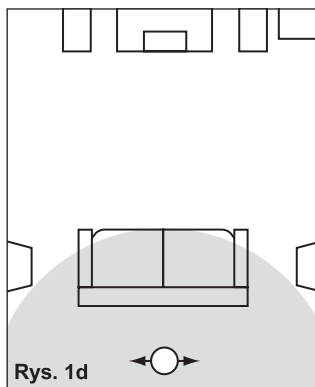

Rys. 1d

6.1 Umieszczanie z tyłu z pomocą jednego głośnika H65-SM v.2

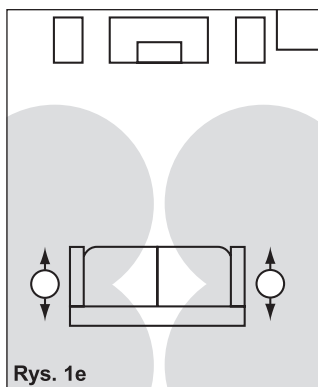

Rys. 1e

7.1 Rozmieszczenie surround + tylne za pomocą dwóch głośników H65-SM v.2

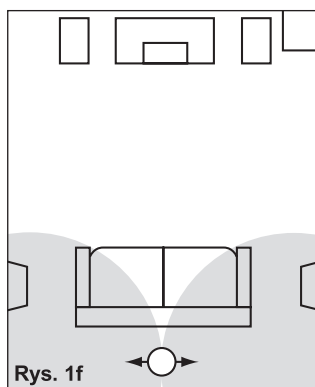

Rys. 1f

7.1 Rozmieszczenie z tyłu za pomocą jednego głośnika H65-SM v.2

Rozmieszczenie Soundfield™

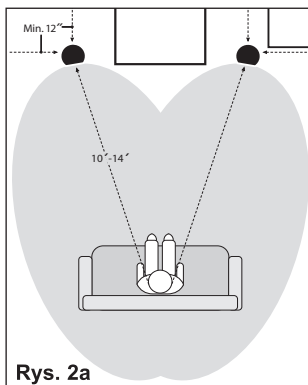

Rys. 2a
Kolumny frontowe lewe i prawe

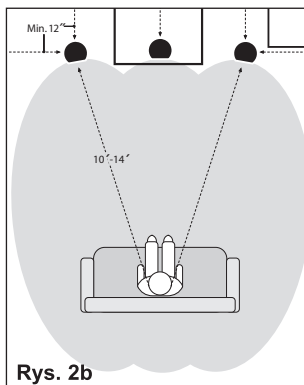

Rys. 2b
Kolumny lewe, centralne, prawe

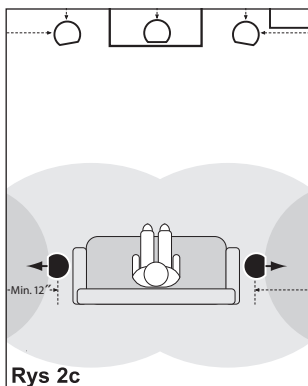

Rys. 2c
5.1 Surround, rozproszony dźwięk

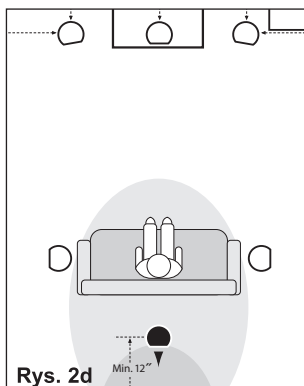

Rys. 2d
6.1 Rozmieszczenie tylne, rozproszony dźwięk

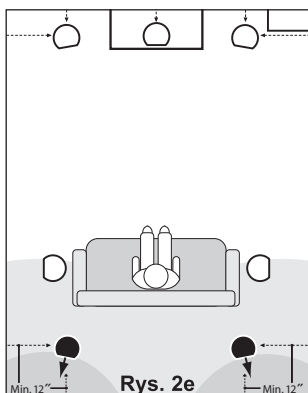

Rys. 2e
7.1 Rozmieszczenie tylne, rozproszony dźwięk

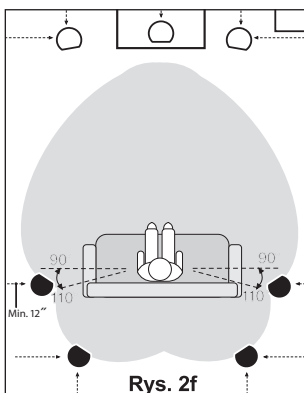

Rys. 2f
7.1 kolumny o bezpośrednim rozproszeniu dźwięku

Instalacja głośnika i połączenie*

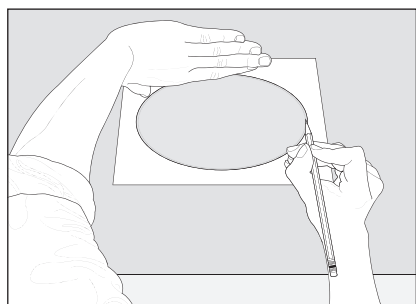
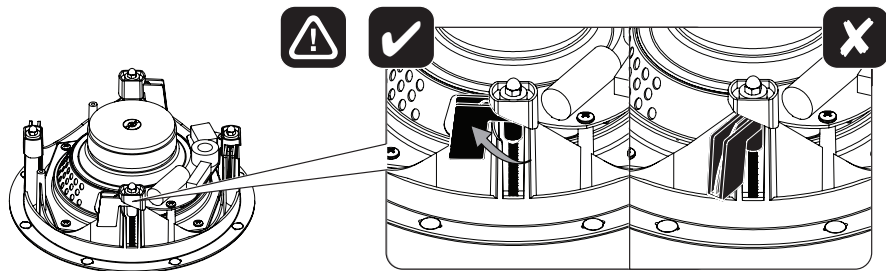

Rys. 3a

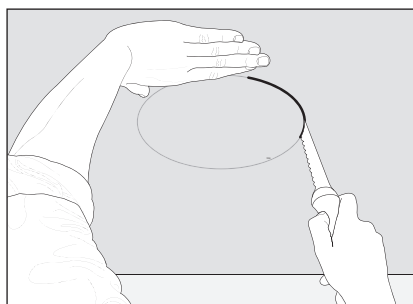

Rys. 3b

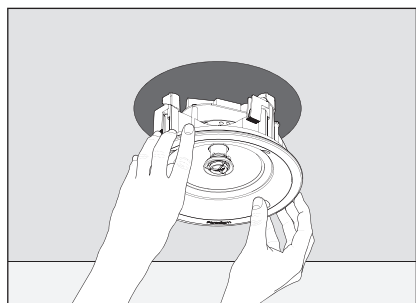

Rys. 3c

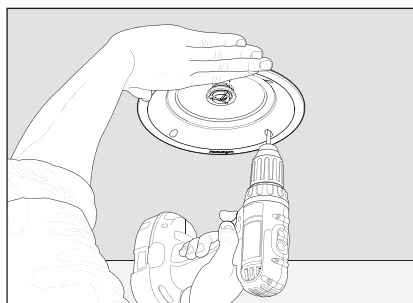

Rys. 3d

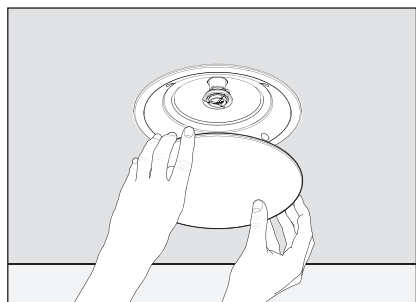

Rys. 3e

*(na rysunkach)

Uwaga! Jeśli zaciski nie są ustawione we właściwej pozycji, za pomocą śrubokręta przekręć śruby w kierunku przeciwnym do ruchu wskazówek zegara, aż zaciski znajdą się we właściwej pozycji.

Montaż w suficie pokazano na tej stronie.
Montaż na ścianie pokazano na kolejnej stronie.

Instalacja głośnika i połączenie*

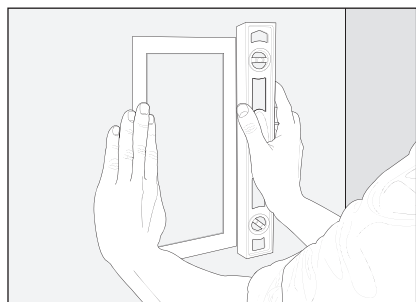
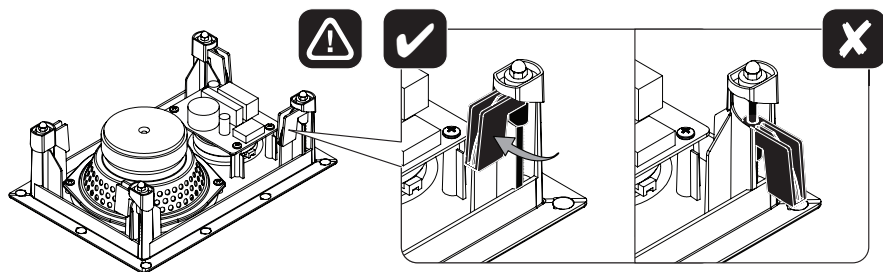

Rys. 4a

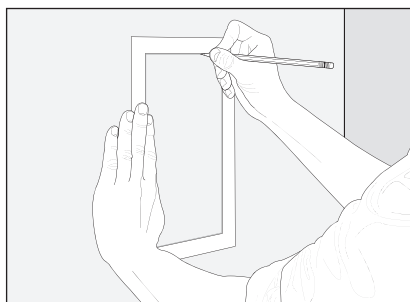

Rys. 4b

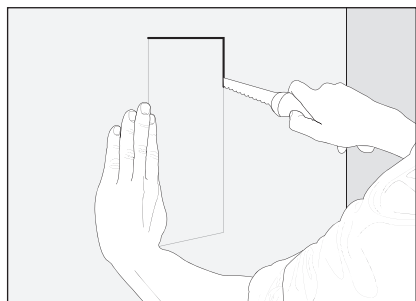

Rys. 4c

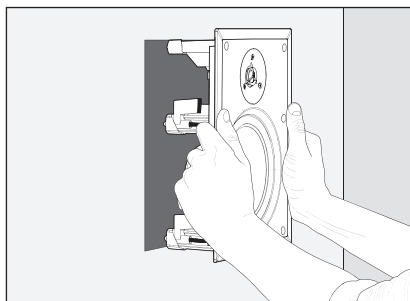

Rys. 4d

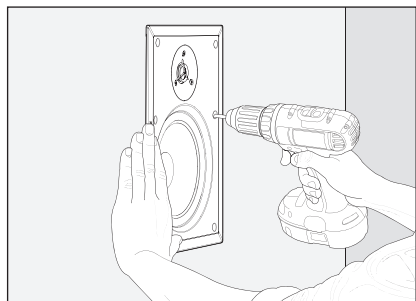

Rys. 4e

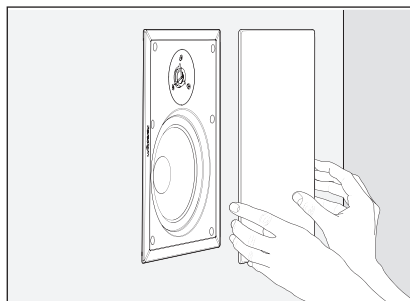

Rys. 4f

Połączenia - schemat

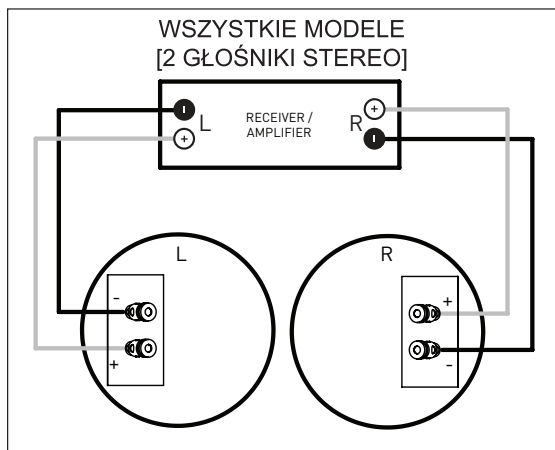

Rys. 5a
Okablowanie dla wszystkich modeli
z wyjątkiem H65-SM v.2, patrz poniżej.

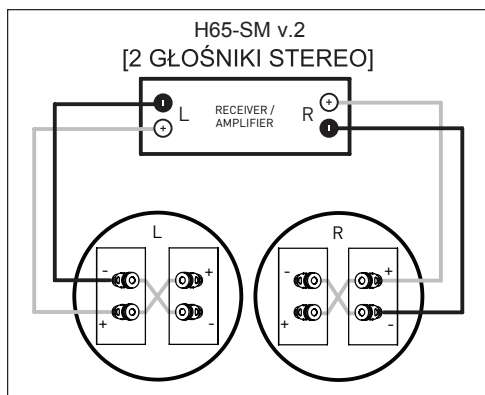

Rys. 5b
DWA GŁOŚNIKI

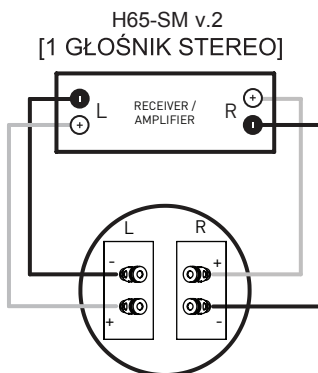

Rys. 5c
JEDEN GŁOŚNIK

Rozwiązywanie problemów



UWAGA! Nie otwieraj obudowy urządzenia. Pod żadnym pozorem produkt nie powinien być naprawiany przez nikogo innego niż autoryzowany serwisant Paradigm - może to być podstawą nie uznania gwarancji. Skontaktuj się z centrum wsparcia klienta Paradigm, aby uzyskać więcej informacji.

Szczegółowe specyfikacje sprawdzisz na www.polpak.com.pl.

Po pojawieniu się problemu jeśli nie jesteś pewien jak powinieneś postąpić, skontaktuj się z centrum wsparcia klienta Paradigm.

Centrum wsparcia klienta

- Odwiedź naszą stronę www.paradigm.com/support
- Wyślij nam e-mail na adres Serwis@polpak.com.pl

Deklaracja zgodności UE



Produkt jest oznaczony symbolem widocznym z lewej strony.

Pełny tekst deklaracji zgodności UE jest dostępny u producenta.

Utylizacja produktu



Pozbywanie się zużytego sprzętu elektrycznego i elektronicznego (stosowane w krajach Unii Europejskiej i w pozostałych krajach stosujących własne systemy zbiórki)

Ten symbol na produkcie lub dokumentacji i opakowaniu oznacza, że produkt nie może być traktowany jako odpad komunalny, lecz powinno się go dostarczyć do odpowiedniego punktu zbiórki sprzętu elektrycznego i elektronicznego w celu recyklingu.

Odpowiednie zagospodarowanie zużytego produktu zapobiega potencjalnym zagrożeniom dla środowiska i zdrowia ludzi, do których mogłoby dojść w przypadku niewłaściwego obchodzenia się z tymi odpadami.

Recykling materiałów pomaga chronić zasoby naturalne.

W celu uzyskania bardziej szczegółowych informacji na temat recyklingu tego produktu, należy skontaktować się z lokalną jednostką samorządu terytorialnego, ze służbami zajmującymi się zagospodarowywaniem odpadów lub ze sklepem, w którym zakupiono produkt.

POLPAK POLAND Sp. z o.o.
AL.JEROZOLIMSKIE 331A
05-816 REGUŁY k/WARSZAWY, POLAND
Email: biuro@polpak.com.pl
Internet: www.polpak.com.pl